

LE VOSTRE ESIGENZE SONO  
LE NOSTRE PRIORITÀ

# Squadre Emergenza e Forze armate



## Quadri elettrici in gomma



## Le dimensioni contano! Le armature in gomma più spesse del mercato

Da oltre 50 anni Gifas è all'avanguardia in Europa nel settore della sicurezza sui luoghi di lavoro, in particolare nel campo dell'edilizia.

Nel 1992 è nato il primo quadro GIFAS dotato di certificato di conformità alla Norma EN 61439-4.

Col passare degli anni, la nostra gamma si è arricchita di vari modelli e configurazioni, idonei a coprire qualsiasi esigenza di cantiere. I nostri quadri ASC sono caratterizzati dalla struttura in gomma butilica dura e da apparecchiature di protezione di elevatissima qualità.

Alle prestazioni dei quadri ASC GIFAS si unisce una notevole semplicità di utilizzo e di installazione, un design sempre curato e la grande possibilità di personalizzazione degli allestimenti e delle dotazioni.

Gifas completa la propria proposta con apparecchi di illuminazione, cavi, avvolgicavo, spine, prese e prodotti speciali sviluppati in collaborazione con il cliente.

# MADE IN GERMANY

**Il quadro GIFAS: uno strumento di lavoro insostituibile a valere nel tempo**

### Principali caratteristiche:

Realizzazione in gomma butilica indurita attraverso uno speciale processo di stampaggio

Ampia gamma di contenitori, modulari e compatti

Alta stabilità dimensionale grazie ad uno spessore della gomma fino a 13mm

Eccellente resistenza agli agenti chimici presenti nell'ambiente industriale

Inseri in ottone costampati per garantire un perfetto accoppiamento base – coperchio

Capacità di alloggiamento da 2 a 17 moduli Din

Vani interruttori protetti da coperchietti in policarbonato trasparente lucchettabili

Progettati per garantire il doppio isolamento

Testati secondo la Norme CEI 20-37 – assenza di gas alogenidrici, basso indice di tossicità e bassa opacità dei fumi

Grado di protezione fino a IP65 (CEI 70-1; IEC529), assicurato tramite guarnizioni in gomma e canaline perimetrali a labirinto, fori per il fissaggio esterni alla zona protetta

Prove relative ai rischi di incendio: metodo di prova della fiamma con ago (secondo norme CEI EN 60695-11-5) (Questa Norma specifica una prova di fiamma con ago, per simulare l'effetto di una fiamma che può originarsi da una condizione di guasto, al fine di valutare mediante una tecnica di simulazione, il pericolo di incendio).

Fornibili montati su ogni tipologia di supporto, da semplici staffe ad armadi metallici personalizzati

Tutte le configurazioni sono certificate in conformità alla Norme EN 61439-1; EN 61439-2; EN 61439-4



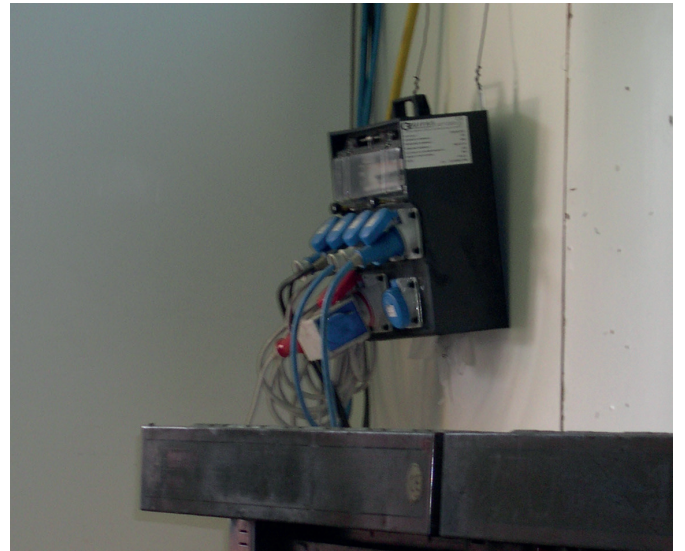

## Quadri elettrici portatili in gomma tipo 1516



**MADE  
IN  
ITALY**

## Quadri elettrici portatili in gomma tipo 6200



### Caratteristiche del prodotto

- Struttura in gomma butilica dura antiurto
- Classe di isolamento II
- Passacavo tipo skintop con dispositivo antistrappo e antitorsione
- Protezioni: interruttore magnetotermico diff. Icu=6kA curva C I<sub>dn</sub>=0,03A
- Spina e prese CEE conformi alle Norme IEC 309-1/2

### Dati tecnici:

- Dimensioni: 398x115x72mm
- Ingresso: spina 230V IP67 e cavo H07RN-F

### Caratteristiche del prodotto

- Struttura in gomma butilica dura antiurto
- Classe di isolamento II
- Passacavo tipo skintop con dispositivo antistrappo e antitorsione
- Protezioni: interruttore magnetotermico diff. Icu=6kA curva C I<sub>dn</sub>=0,03A
- Spina e prese CEE conformi alle Norme IEC 309-1/2

### Dati tecnici:

- Dimensioni 280x255x230mm
- Ingresso: spina 230V/400V IP67 e cavo H07RN-F

## Avvolgicavo in gomma



**MADE  
IN  
ITALY**



### Caratteristiche del prodotto:

- Rullo in gomma butilica dura, resistente a oli, sali ed acidi normalmente presenti in ambienti industriali
- Speciale miscela in gomma certificata GLOW WIRE test 960°C
- Manopola girevole per un agevole azionamento del tamburo
- Struttura portante in tubo di acciaio sagomato con trattamento di zincatura anticorrosione e speciale verniciatura per uso in esterno
- Maniglia per il trasporto in corpo unico con la struttura portante
- Assale in acciaio e bronzina di supporto appositamente dimensionati per il peso del cavo
- Freno ad espansione incorporato nel tamburo, ancoraggio del cavo con dispositivo antistrappo
- Protezione con disgiuntore termico
- Dispositivo di ancoraggio per la spina durante il trasporto
- Omologato con Marchio di Qualità ÖVE (Österreichischer Verband für Elektrotechnik)
- Spine e prese CEE IP67, salvo diverse indicazioni
- Grado di protezione: IP54 (Norme IEC 529 e CEI 70-1)
- Conforme alle norme IEC 1242 – EN 61242 o IEC 1316 – EN 61316

## Avvolgicavo per zone Ex tipo 573

### Zona 1 e 2



CEAG



STAHL



APPLETON

#### Descrizione:

Questo avvolgicavo è idoneo all'utilizzo in ambienti soggetti a rischio di esplosione classificate come zona 1 e 2.

Il corpo dell'avvolgicavo è realizzato in elastomero, un materiale resistente all'olio e ai grassi, che garantisce un'elevata capacità di carico meccanico e si contraddistingue per l'affidabilità e la lunga durata che conferisce a questo avvolgicavo.

L'avvolgicavo ha un design compatto e robusto, una struttura stabile con tubolari in acciaio e cuscinetti a sfera. La manovella è girevole.

L'avvolgicavo Ex Tipo 573 è stato progettato per l'utilizzo in ambienti industriali e soddisfa i requisiti della categoria di prodotti 2 (per uso in zone pericolose, ad es. nell'uso di miscele esplosive di gas, nebbie, vapori nell'aria).

La classe di protezione applicata è «Custodia a prova di fiamma (d)» e «Sicurezza elevata (e)», il gruppo di gas è IIC, la classe di temperatura è T6.

La conformità ai requisiti essenziali di salute e sicurezza è stata garantita rispettando EN 60079-0: 2012 / A11: 2013 (Requisiti generali), EN 60079-1: 2014 (Protezione delle apparecchiature mediante custodia a prova di esplosione «d»), EN 60079-7: 2015 (Protezione del dispositivo mediante sicurezza aumentata «e»), EN 60079-14: 2014 (Progettazione, selezione e installazione di impianti elettrici) e EN 60529: 2016 (Protezione mediante custodia).»

#### Dati tecnici:

Marcatura:	EX II 2G / CE1258
Protezione contro esplosioni:	Ex db ed IIC T6 Gb
Attestato CE per l'omologazione del tipo:	SEV 18 ATEX 0130
Tensione di misurazione:*	fino a 750 V, 50/60 Hz
Corrente di misurazione:*	max. 32 A
Campo di temperatura:	-20° C fino a +40° C
Grado di protezione:	IP66
Classe di protezione:	II
Carico max.:	
– Cavo 3×2.5 mm <sup>2</sup> ::	sciolto 3'600 W / 230 V
– Cavo 5×2.5 mm <sup>2</sup> ::	sciolto 11'000 W / 400 V
– Cavo 5×6 mm <sup>2</sup> :	sciolto 22'000 W / 400 V
Peso a vuoto:	ca. 9 kg
Tipo di cavo:	H07RN-F giallo
Presa:	CEAG; STAHL; APPLETON

\* I valori di misurazione sono da considerarsi valori massimi, i valori elettrici effettivi vengono determinati dalle apparecchiature elettriche installate, vedere dati sulla targhetta identificativa.

#### Caratteristiche e proprietà del prodotto:

Le caratteristiche base ed i vantaggi dell'avvolgicavo Ex tipo 573:

- involucro robusto in elastomero
- collegamento tramite i morsetti Ex e sulla presa
- Invece di un asse viene utilizzato un cuscinetto rotativo

#### Vantaggi:

- Conducibilità molto bassa (<106)
- Cuscinetto a sfera all'interno
- Corpo bobina resistente



## Cavo elettrico H07RN-F GIFAPREN

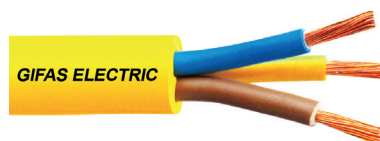

**MADE  
IN  
GERMANY**

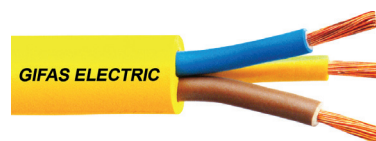

Guaina personalizzabile con scritta su richiesta

### Caratteristiche del prodotto

- Conforme alle Norme IEC, CEI e VDE
- Antiolio e antiacido; ottima resistenza ad abrasione, torsione, intaglio, schiacciamento, strappo e trazione
- Guaina personalizzabile anche per piccoli lotti
- Cavo multipolare in neoprene tipo H07RN-F
- Conduttori a corda flessibile di rame ricotto non stagnato, isolati in gomma
- Guaina esterna in gomma di colore giallo

## Cavo elettrico H05VV-F GIFASFLEX

Guaina personalizzabile con scritta su richiesta

### Caratteristiche del prodotto

- Conforme alle Norme IEC, CEI e VDE
- Antiolio e antiacido; ottima resistenza ad abrasione, torsione, intaglio, schiacciamento, strappo e trazione
- Guaina personalizzabile anche per piccoli lotti
- Cavo multipolare tipo H05VV-F
- Conduttori a corda flessibile di rame ricotto non stagnato, isolati in PVC
- Guaina esterna in PVC di colore giallo

## Prolunghe con cavo H07RN-F GIFAPREN



### Caratteristiche del prodotto

- Realizzate con cavo elettrico H07RN-F armonizzato <HAR>
- Idoneo per l'impiego in cantiere (norma CEI 64-8 Sez. 704)
- Guaina di colore giallo, personalizzabile con scritta su richiesta

## Sdoppiatore di linea MULTIFLEX



### Caratteristiche del prodotto

- Cavo elettrico H07RN-F sez. 2,5mm<sup>2</sup> (versione 16A) 6mm<sup>2</sup> (versioni 32A)
- Spina e prese 230V – 400V con grado di protezione IP44 o IP67
- Corpo in gomma sintetica auto estinguente V0 (UL94), assenza di alogeni
- Personalizzabile con marchio aziendale



**Canale passacavo**

**Caratteristiche del prodotto**

- Sistema per il passaggio cavi a posa rapida (ad innesto)
- Alta resistenza ai carichi, alla rottura ed agli agenti atmosferici
- Isolante e antiscivolo
- Corpo e coperchio in poliuretano

**Canala passacavi standard tre corsie**

- Dimensioni corsie: L=53/46/58mm, H=50mm
- Coperchio a cerniera
- Sistema di chiusura a tassello
- Carico 5t/400cm<sup>2</sup>
- Dimensioni (LxPxH): 1000x600x75mm
- Resistenza al fuoco secondo DIN 4102-1 B2
- Perni di raccordo sostituibili
- Disponibili anche curva 45° e tappo terminale



CRS.3N

**Canala passacavi due corsie**

- Dimensioni corsie: L=35mm, H=30mm
- Coperchio a cerniera
- Sistema di chiusura a tassello
- Carico 2t/400cm<sup>2</sup>
- Dimensioni (LxPxH): 1005x273x48mm
- Temperatura di utilizzo: da -30°C a 60°C



CRS.2G

**Canala passacavi cinque corsie**

- Dim. corsie L=55/65/60/65/55mm, H=62mm
- Coperchio a cerniera
- Sistema di chiusura a tassello
- Carico 6t/400cm<sup>2</sup>
- Dimensioni (LxPxH): 750x700x90mm
- Resistenza al fuoco secondo DIN 4102-1 B2
- Accessori: n°1 coppia di perni di raccordo



CRS.5N

**Canala passacavi mini tre corsie**

- Dimensioni corsie L=35mm, H=40mm
- Coperchio a cerniera
- Sistema di chiusura a tassello
- Carico 2t/400cm<sup>2</sup>
- Dimensioni (LxPxH): 1000x290x48mm
- Resistenza al fuoco secondo DIN 4102-1 B2



CRS.3P

**Canala passacavi base sette corsie**

- Dimensioni corsie L=30mm, H=30mm
- Resistente al passaggio di veicoli leggeri
- Dimensioni (LxPxH): 800x430x40mm
- Perni di raccordo integrati
- Ideale per aree pedonali

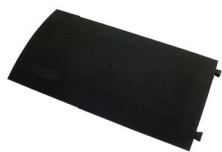

## GTF LED N

Lampade tubolari Serie GTF a LED ad alta tenuta IP68 (10m)

**MADE  
IN  
ITALY**

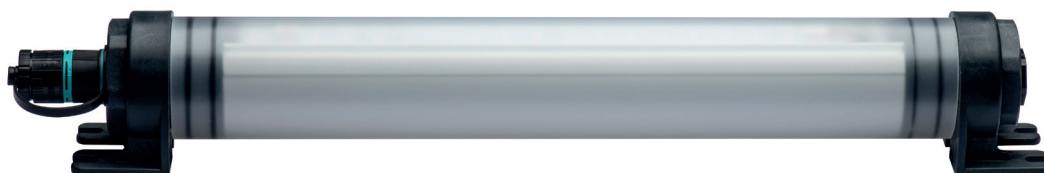

Apparecchio di illuminazione stagno a LED, con involucro tubolare, per utilizzo su macchine utensili e in ambienti nei quali sia richiesto l'elevato grado di tenuta contro la penetrazione di liquidi e la particolare robustezza dell'involucro

- Involucro realizzato in metacrilato opaco per una migliore diffusione della luce e un minore abbagliamento, diametro esterno 54mm con spessore 3mm ad elevata resistenza meccanica
- Disponibili su richiesta con tubo in vetro borosilicato opaco
- Tappi di chiusura laterali in PA66 colore nero, serraggio con apposito dado in PA66 con espansione di n°3 guarnizioni O-ring in NBR completi di staffe di fissaggio
- Alimentazione tramite connettore maschio fisso IP68 completo di tappo e corrispettivo connettore femmina mobile IP68
- Disponibili anche in versione catenaria con alimentazione passante
- Nuove stecche a LED Made in Italy ad alta efficienza luminosa
- Temperatura di utilizzo da -25°C a +35°C
- Alimentatore elettronico per l'alimentazione delle stecche LED
- Decadimento L80 B10 >60'000h. Dopo 60'000h di funzionamento, il 90% dei moduli LED fornisce ancora l'80% del flusso luminoso iniziale.
- Angolo di apertura del fascio luminoso 180°
- Temperatura di colore correlata 4000K e 5700K
- Grado di protezione: IP68 (10m)



Connettore fisso IP68 completo di tappo

*Su richiesta con tubo in vetro borosilicato opaco*



Stecche a LED Made in Italy ad alta efficienza luminosa





955 - 988

Lampade da lavoro e da ispezione portatili



**MADE  
IN  
ITALY**



**Caratteristiche del prodotto**

- Impugnatura e cappuccio in materiale termoplastico con bordo paracolpi
- Involucro in policarbonato rigato internamente per migliorare la diffusione luminosa ed evitare l'abbagliamento, con schermo antiriflesso
- Gancio girevole per orientare la luce a lampada appesa
- Fascette di chiusura in acciaio INOX; fermacavo antistrappo e antitorsione
- Alimentatori incorporati
- Corpo illuminante con strisce LED ad alta efficienza luminosa con CRI 90
- Temperatura di colore correlata 5.000K
- Decadimento L70 B50 >50.000 ore

**Dati tecnici**

Tensione: 24Vac/dc - 230Vac  
 Potenza max: 24W  
 Grado di protezione: IP55  
 Classe di isolamento: II

**Dimensioni:**

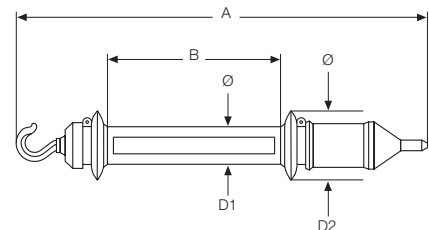

Potenza	Tensione	Dimensioni (mm)				Peso senza cavo	Lumen
		A	B	C'	D²		
2,4W LED	24Vac-Dc	291	125	36	44	185g	240lm
12W LED	24Vac	586	250	50	75	620g	1200lm
12W LED	230Vac	646	250	50	75	700g	1200lm
24W LED	24Vac	836	500	50	75	950g	2400lm
24W LED	230Vac	886	500	50	75	980g	2400lm



## ApolloLED ECO



**MADE  
IN  
GERMANY**



### Caratteristiche del prodotto :

ApolloLED ECO è il lampione mobile a LED ad alta potenza GIFAS per l'illuminazione provvisoria a 360°  
Ideale per ogni attività in esterno che necessiti di illuminare ampie superfici con consumi ridotti e grande facilità di installazione.

### Dati tecnici lampione:

Tensione in ingresso:	100 - 277VacC
Potenza complessiva assorbita:	307,5W
Flusso luminoso:	32.321lm
Potenza LED:	110 lm/W
CRI	80
Temperatura di colore correlata:	5.000K
Decadimento:	L70 B50 >50.000h
Grado di protezione:	IP44
Classe d'isolamento:	I
Temperatura di funzionamento:	-25° C fino a +50° C
Dimensioni LxD:	600x208 mm
Peso:	7,5kg
Altezza d'impiego:	2,7 m
Superficie da illuminare:	>600 m²

### Dimensioni:

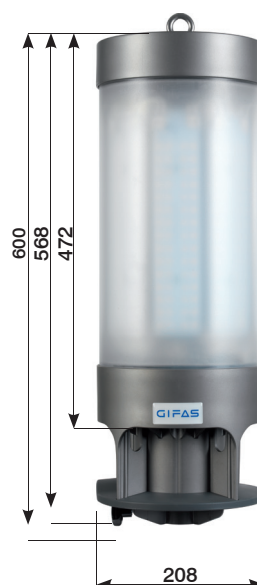

### Dati tecnici borsa:

L'ApolloLED ECO è fornito in una pratica borsa da trasporto	
Dimensioni	650x210mm
Peso	0,3kg

### Dati tecnici stativo:

Stativo di facile e rapida installazione estensibile fino a 2,4m	
Altezza stativo aperto	2.400mm
Diametro gambe d'appoggio	1.280mm
Capacità di carico	50kg
Peso	9,4kg

**ApolloLED 2N**



**MADE  
IN  
GERMANY**



**Caratteristiche del prodotto :**

ApolloLED 2N è il lampione mobile a LED ad alta potenza GIFAS per l'illuminazione provvisoria a 360°  
Ideale per ogni attività in esterno che necessiti di illuminare ampie superfici con consumi ridotti e grande facilità di installazione.

**Dati tecnici ApolloLED 2N**

Tensione in ingresso:	100÷277 VAC
Potenza complessiva assorbita:	
– 50 % corpo illuminante:	220W
– 100 % corpo illuminante:	440W
N° di alimentatori	2
Flusso luminoso:	50.000lm
Potenza LED:	122lm/W
CRI	80
Quantità lampade:	896×0.5 W SMD-LED
Temperatura di colore correlata:	5.000K
Decadimento:	L70 B50 >50.000h
Grado di protezione:	IP44
Classe d'isolamento:	I
Temperatura di funzionamento:	–25°C fino +45°C
Materiale corpo e coperchio:	Termoplastica
Diametro esterno:	205mm
Lunghezza a sospensione:	900mm
Peso:	11kg
Altezza d'impiego:	3.5m
Superficie di illuminamento:	>700m²
Flusso luminoso interamente disponibile all'accensione	

**Dati tecnici stativo:**

Stativo di facile e rapida installazione estensibile fino a 3,5m

Altezza max.:	3'580mm
Diametro base:	1'280mm
Capacità di carico:	30 kg
Peso:	21.5 kg

**Dimensioni:**

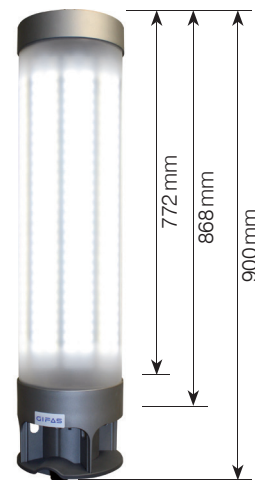

**Dati tecnici Flight Case**

L'ApolloLED 2N è fornibile in una pratico Flight case di trasporto

Lunghezza:	1'180 mm
Profondità:	280 mm
Altezza:	300 mm
Peso a vuoto:	8.6 kg

## PrimaLED ITA 2.0

Lampada da lavoro portatile a LED



### PrimaLED

La lampada PRIMA GIFAS è ora disponibile con l'innovativa tecnologia a LED.

In questo modo potrete approfittare di tutti i vantaggi che la lampada PRIMA ha offerto fino ad oggi con la più recente tecnologia a LED

La PrimaLED **Made in Italy** è una lampada da lavoro professionale ad alta tecnologia, dotata di una grande potenza luminosa e caratterizzata da un basso consumo energetico

Questa lampada da lavoro garantisce un'illuminazione ottimale, simmetrica ed omogenea della superficie da illuminare.

Il suo uso pratico consente l'installazione a soffitto, orizzontale, o verticale.

### Dati tecnici

Alimentazione: 220÷240Vac 50/60Hz  
20÷28Vac/dc  
40÷58Vac/dc

Corpo illuminante: LED  
CRI 80  
Potenza: 25,2W  
Temperatura di colore correlata: 5.700K  
Flusso luminoso: 4.200lm (165lm/W)  
Decadimento: L80 B10 >60'000h\*  
Grado di protezione: IP65  
Classe di isolamento: I (230V con presa)  
II (230V senza presa)  
III (24/48V)

Resistenza all'impatto IK08  
Range di temperatura: -20°C a +40°C  
Dimensioni (LxAxP): 305x295x110mm  
Peso: 3,1 kg  
Normative: EN60598-2-4 - EN60598-2-24  
Rischio fotobiologico: RG1 unlimited IEC/TR 62788

\*Dopo 60'000h di funzionamento, il 90% dei moduli LED fornisce ancora l'80% del flusso luminoso iniziale



Stativo



Accessori di fissaggio



Versione con presa sul retro

**NUOVA**  
Con la più recente  
tecnologia a LED

100%  
**MADE**  
IN  
**ITALY**

### Caratteristiche del prodotto

- Accensione immediata con flusso 100%
- Bassi consumi con alto flusso luminoso
- Riscaldamento minimo
- Assenza di manutenzione
- Durata extra
- Nessuna radiazione UV / IR
- Corpo giallo in policarbonato resistente agli urti con bordo gommato per assicurare la massima resistenza
- Calotta di protezione in policarbonato
- Maniglia con funzione di sostegno e di fissaggio per posizionare la lampada nella posizione desiderata
- Possibilità di riparazione per ogni singolo componente.
- Adatta per l'utilizzo in ambienti con parti meccaniche in movimento
- Possibilità di personalizzazione



**PrimaLED ITA Akku**

Lampada a batteria da lavoro portatile a LED



**PrimaLED Akku**

**Tutta la qualità, l'affidabilità e la robustezza di PrimaLED da portare dove vuoi e senza necessità di fili!**

La nuova PrimaLED Akku coniuga gli ultimi ritrovati della tecnologia LED e una potente batteria ricaricabile agli ioni di litio per garantire un'autonomia di utilizzo fino a più di 16 ore!

La PrimaLED Akku, orgogliosamente Made in Italy, è una lampada da lavoro professionale ad alta tecnologia dotata di una batteria che ne consente l'utilizzo senza fili garantendo la massima duttilità d'impiego.

Il suo potente flusso luminoso è regolabile ed è caratterizzato da un fascio simmetrico che illumina omogeneamente l'area di lavoro.

La resistentissima maniglia integrata realizzata in PA6 consente di posizionare la lampada su qualunque superficie piana e con l'impiego degli accessori opzionali è possibile trasformarla in una mini torre faro portatile o fissarla a pareti o soffitti, sia in verticale, sia in orizzontale. Qualora necessitaste di un accessorio specifico GIFAS Electric vi proporrà una soluzione su misura fatta apposta per voi.

**Caratteristiche del prodotto:**

**Orgogliosamente progettata e prodotta in Italia**

Accensione immediata con flusso 100%.

Bassi consumi ed elevato flusso luminoso grazie alla sorgente luminosa Made in Italy.

Batteria ricaricabile agli ioni di litio intelligente con funzione bilanciamento e possibilità di ricarica anche sui mezzi di lavoro.

Lunga autonomia di utilizzo, fino ad oltre 16 ore.

Riscaldamento minimo.

Assenza di manutenzione.

Assenza di radiazioni UV / IR.

Tastierino sinottico con comando accensione, regolazione su livelli (25%-50%-100%), indicazione del livello di regolazione, indicazione dello stato di carica residua della batteria (25%-50%-75%-100%).

Passaggio automatico alla funzione "Risparmio energetico" in prossimità dell'esaurimento della carica residua (15 minuti di riserva di sicurezza al 25% di regolazione).

Corpo giallo in policarbonato resistente agli urti con bordo gommato (massima resistenza agli urti).

Schermo di protezione in policarbonato opalino.

Maniglia in PA6 con funzione di sostegno e di fissaggio per il posizionamento della lampada in funzione delle necessità di illuminamento.

Valvola anticondensa integrata.

**Possibilità di riparazione della lampada e di sostituzione di ogni singolo componente.**

Adatta per l'utilizzo in ambienti con parti meccaniche in movimento grazie all'assenza di effetti stroboscopici.

Possibilità di personalizzazione con logo azienda/organizzazione/ente e/o configurazioni su misura.

**E' una PrimaLED GIFAS Electric originale**

Accessori di serie:

- Adattatore da rete 230Vac - 19Vdc di potenza 40W

- Adattatore per ricarica con spinotto accendisigari per ricarica da automezzi 12-24V



**NUOVA**  
Con la più recente  
tecnologia a LED

100%

**MADE  
IN  
ITALY**

**Dati tecnici:**

Alimentazione:	10÷30Vdc
Corpo illuminante:	LED
CRI	80
Potenza regolabile:	25,2W (100%) 12,6W (50%) 6,3W (25%)
Temperatura di colore correlata:	a scelta tra 4.000K e 5.700K
Flusso luminoso:	4.200lm (100%) 2100lm (50%) 1050lm (25%)
Decadimento:	L80 B10 >60'000h*
Accumulatore:	Ioni di litio 22,2V 6.000mAh
Autonomia di utilizzo:	Potenza 25% 16h
(con batteria a piena carica)	Potenza 50% >8h Potenza 100% > 4h
Tempo di ricarica:	< 8h (ciclo completo)
Grado di protezione:	IP65
Classe di isolamento:	III
Resistenza all'impatto	IK08
Temperatura di lavoro:	da -20°C a +40°C
Dimensioni (L x A x P):	305 x 295 x 110 mm
Peso:	3,7kg
Normative:	EN60598-2-4 - EN60598-2-24
Rischio fotobiologico:	RG1 unlimited IEC/TR 62788

\*Dopo 60'000h di funzionamento, il 90% dei moduli LED fornisce ancora l'80% del flusso luminoso iniziale



## FlashLED ITA 2.0

Lampada da lavoro con funzione di emergenza



**MADE  
IN  
ITALY**



La lampada FlashLED si caratterizza per la sua maneggevolezza e per la sua estrema leggerezza.

La doppia ottica (tre led per l'illuminazione a fascio concentrato e due led per la luce diffusa) garantisce una estrema versatilità di utilizzo.

La FlashLED può restare sempre in carica quando non è utilizzata, e la funzione di emergenza permette di rintracciarla sempre e comunque anche in caso di interruzione dell'alimentazione di rete.

### Caratteristiche del prodotto

- Involucro in poliammide ad alta resistenza
- Funzione di memoria ultima impostazione inserita
- Circuito elettronico di controllo dello stato di carica della batteria e di tutte le funzioni della lampada. Il circuito è completamente gestito da microcontrollore e garantisce il pieno rispetto delle condizioni di carica e scarica del pacco batterie al fine di ottenere almeno 500 cicli di carica e scarica completa della batteria. Il circuito prende alimentazione dalla base di ricarica mediante le apposite lamelle anticorrosione posizionate sul retro dell'apparecchio.
- Caricabatteria a slitta con tensione 230Vac e 12-24Vdc con cavetto e spina accendisigari opzionali
- Inclinazione della testa lampada regolabile verso l'alto fino a circa 60°
- Funzioni:
  - funzione di emergenza in mancanza di corrente durante ricarica
  - funzione memoria dell'impostazione di fabbrica tale da garantire sempre 50Lux medi su un bersaglio di diametro 1m posto a 10 metri di distanza
  - funzione lampeggio e lampeggio Morse
- LED con indicazione livello di carica, stato di alimentazione di ricarica, funzione di emergenza inserita
- Accessori opzionali: kit di 3 filtri colorati (rosso, verde e giallo), tracolla regolabile

### Dati tecnici FlashLED

Batteria: Ioni di Litio 14,8V 2.200mAh  
 Tempo di ricarica: 5÷10h  
 Autonomia con settaggi di default: Luce concentrata (3 LED): default >9h (max >4h)  
 Luce diffusa (2 LED): default >13h (max >7h)  
 Luce da lavoro (5 LED): default >5h (max >2,5h)

**Luce d'emergenza (5 LED): >5h**  
 5 LED da 3W  
 Corpo illuminante: 5 LED da 3W  
 CRI: 70  
 Tcc: 6.500K  
 Flusso luminoso con settaggi di default: Luce concentrata: 350lm (max 750lm)  
 Luce diffusa: 150lm (max 250lm)  
 Luce da lavoro: 600lm (max 1.100lm)

**Luce d'emergenza (5 LED): 400lm**  
 Grado di protezione: IP65  
 Classe d'isolamento: III  
 Dimensioni (LxHxP): Lampada senza caricatore: 260x92,5x125mm  
 Lampada con caricatore: 332x106x149mm  
 Peso: 1,12kg

### Dati tecnici caricatore

Alimentazione: 230Vac/24Vdc/12Vdc  
 Grado di protezione: IP54  
 Classe d'isolamento: III  
 Dimensioni (LxHxP): 276x95x149mm  
 Peso: 300g

### Dimensioni:

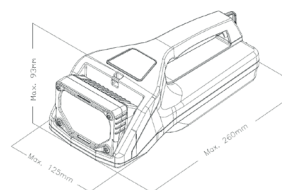

**FlashLED 2 Ex**

Lampada da lavoro EX con funzione di luce di emergenza  
**Zona 1, 2 e 21, 22**



**MADE  
 IN  
 GERMANY**

**Caratteristiche del prodotto**

- Tipologia di luce in tre modalità a scelta:
  1. Flood: luce a fascio diffuso
  2. Wide: luce a risparmio energetico che illumina l'ambiente
  3. Illuminazione da lavoro: luce a diffusione massima
- Funzione Memory (l'ultima impostazione resta memorizzata)
- Contatti di carica resistenti alla corrosione (acciaio placcato oro)
- Sicurezza contro la sovracorrente, la temperatura e la scarica completa
- Testa della lampada orientabile in verticale
- Struttura compatta
- Modalità lampeggiante

**Dati tecnici**
**FlashLED 2 Ex**

Colore corpo:	nero
Voltaggio:	10-32VDC
Batteria:	LiPo 7.4V - 3'200mAh
Tempo di carica:	6,5h
Autonomia con impostazione di default:	
- Flood (3 LED):	4h
- Wide (2 LED):	8h
- Modalità luce da lavoro (5 LED):	2,5h
- Luce d'emergenza:	5h
Corpo illuminante:	5 Power-LED da 1.6W
Flusso luminoso:	515lm
Temperatura di colore correlata:	5.000K
Grado di protezione lampada:	IP65
Dimensioni (L×H×P):	
- lampada escl. caricatore	251×124×94mm
- lampada incl. caricatore	323×149×108mm
Peso lampada:	1'400g
Numero di certificazione:	DEKRA 12ATEX0193X
A prova di esplosione secondo:	EN 60079-0:2009 (Requisiti generali) EN 60079-11:2012 (Sicurezza intrinseca)
Temperatura di utilizzo:	-20°C < Ta < +50°C
Marcatura:	II 2 G Ex ib IIC T4 Gb II 2 D Ex ib IIIC T135°C Db

**Caricatore**

Tensione:	230 Vac (85-264 VAC)
Grado di protezione:	IP20
Classe d'isolamento 230Vac:	II
Dimensioni (L×A×P):	276×149×95mm
Peso:	430g

**TorchLED Ex**

La torcia tascabile per zone EX 1, 2, 21 e 22



La Lampada da lavoro e da ispezione TorchLED con funzione di emergenza ora è disponibile anche in versione Ex.

La lampada è dotata di batterie ai polimeri di litio ricaricabile (LiPo).

**La ricarica deve avvenire al di fuori dell'area a rischio di esplosione.**

La TorchLED Ex soddisfa i requisiti della Direttiva Bassa Tensione 2006/95/CE, della direttiva 2004/108/CE sulla compatibilità elettromagnetica e della direttiva ATEX 94/9/CE.

**Caratteristiche del prodotto**

- Funzione Memory (l'ultima impostazione resta memorizzata)
- Contatti di ricarica resistenti alla corrosione (acciaio con molle placcate oro)
- Sicurezza contro la sovracorrente, la sovratemperatura e la scarica completa

**Dati tecnici**
**TorchLED Ex**

Colore corpo lampada:	Nero
Voltaggio:	6Vdc
Batteria:	LiPo 7.4V - 720mAh
Durata di ricarica:	6,5h
Durata di illuminazione	
Impostazione di default (max. flusso luminoso):	
- Spot (1 LED):	6h
- Wide (1 LED):	6h
- Modalità a luce da lavoro (2 LED):	3h
- Luce d'emergenza:	5h
Corpo illuminante:	2 Power-LED cool white 5.700K
Grado di protezione lampada:	IP54
Dimensioni (L×A×P):	
- Lampada escl. caricatore:	116×68×34mm
- Lampada incl. caricatore:	148×87×44mm
Peso lampada:	165g
ATEX numero di certificazione:	KIWA 16ATEX0035X
A prova di esplosione secondo:	EN 60079-0:2009 (Requisiti generali) EN 60079-11:2012 (Sicurezza intrinseca)
Zona:	1, 2, 21 e 22
Temperatura ambientale ammessa:	-20°C < Ta < +45°C
Marcatura:	II 2 G Ex ib IIC T4 Gb II 2 D Ex ib IIIC T140°C Db

**Caricatore**

Grado di protezione:	IP44
Classe di protezione 230VAC:	II
Classe di protezione 12-48VDC:	III
Dimensioni (L×A×P):	87×82×34mm
Peso 12-48V/230V:	70g/80g
Temperatura ambientale ammessa:	da 0°C a +40°C

## TorchLED Torcia tascabile a batterie o batterie ricaricabili



**SWISS  
MADE**



## TorchLED Torcia tascabile verde militare a batterie o batterie ricaricabili



### Caratteristiche lampada

- Custodia in PA6 con sovrastampaggio in gomma elastomerica
- Impugnatura antiscivolo e antiurto
- Supporto per cintura
- Clip in acciaio
- Resistente agli urti

### Dati tecnici

Dimensioni:	67.8x115.5x34mm (LxHxP)
Peso:	230g
Grado di protezione:	IP54
LED :	2x bianchi 7.000K / 2x rossi / 2x verdi
CRI	70
Decadimento	L80 B50 >39.000h
Batterie:	4 pz. batterie AA 1.5V oppure 4 pz. batterie ricaricabili AA 1.5V art. 860274
Temperatura di utilizzo:	-20°C fino +45°C

### Caratteristiche lampada

- Custodia in PA6 con sovrastampaggio in gomma elastomerica
- Impugnatura antiscivolo e antiurto
- Supporto per cintura
- Clip in acciaio
- Resistente agli urti

### Dati tecnici

Dimensioni:	67.8x115.5x34mm (LxHxP)
Peso:	230g
Grado di protezione:	IP54
LED :	2x bianchi 7.000K / 2x rossi / 2x verdi
CRI	70
Decadimento	L80 B50 >39.000h
Batterie:	4 pz. batterie AA 1.5V oppure 4 pz. batterie ricaricabili AA 1.5V art. 860274
Temperatura di utilizzo:	-20°C fino +45°C

### Blocco di comando

#### A ON/OFF

Pressione momentanea:  
ON/OFF con funzione di memoria



A

B

#### B Scelta delle funzioni

- fascio largo
- fascio stretto
- fascio completo
- luce rossa continua
- luce rossa lampeggiante
- luce verde continua
- Premere: dimmer

### Dimensioni

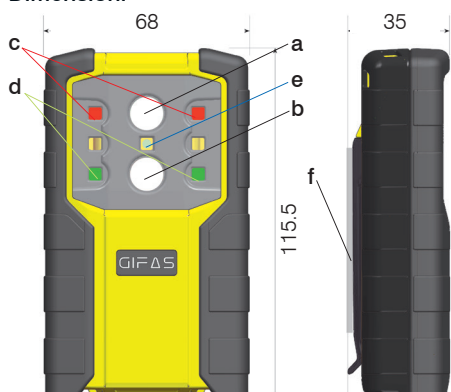

- a) fascio largo
- b) fascio stretto
- c) luce rossa
- d) luce verde
- e) verde indicatore di carica

## TorchLED Torcia tascabile con funzione d'emergenza



6h



### Caratteristiche lampada

- Custodia in PA6 con sovrastampaggio in gomma elastomerica
- Impugnatura antiscivolo e antiurto
- Supporto per cintura
- Clip in acciaio
- Resistente agli urti



### Dati tecnici

Dimensioni:	67.8x115.5x34mm (LxHxP)
Peso:	230g
Grado di protezione:	IP54
LED:	2x bianchi 7.000K / 2x rossi/2x verdi
CRI	70
Decadimento	L80 B50 >39.000h
Batterie:	4 pz. batterie ricaricabili AA 1.5V
Temperatura di utilizzo:	-20°C fino +45°C

**In mancanza di tensione la Torch LED si attiva automaticamente a fascio largo, a piena potenza, con autonomia di circa 6 ore.**

Funzione principale	Funzioni	Autonomia	
		Batterie	Batterie ricaricabili
Luce bianca a 1 LED	- Fascio stretto potenza massima	ca. 6h	ca. 6h
	- Fascio stretto potenza ridotta	> 80h	> 80h
	- Fascio largo potenza massima	ca. 6h	ca. 6h
	- Fascio largo potenza ridotta	> 80h	> 80h
Luce di segnalazione a 2 LED	- Potenza massima	> 40h	> 30h
	- Potenza ridotta	> 80h	> 60h



**SpotLED 24**  
Faretto a LED

**SWISS  
MADE**



I proiettori SpotLED sono efficienti nel rendimento ed efficaci sul piano energetico, sono ideali per l'illuminazione esterna ed interna.

Il corpo in alluminio pressofuso si può combinare con altre componenti (LED, ottica, colore) e può essere utilizzato per una vastissima varietà di situazioni da illuminare.

All'aperto, sui mezzi di trasporto, in giardino o sulle facciate, lo SpotLED mette tutte le cose sotto la giusta luce.

Anche per l'interno ci sono molte applicazioni, lo SpotLED illumina sia l'ambiente che il luogo di lavoro.

**Caratteristiche del prodotto**

- Dimensioni ridotte per un design moderno
- Corpo faretto in alluminio pressofuso disponibile in tre colori: bianco, grigio-argento, nero
- Staffa in acciaio inossidabile V2A, verniciata a polvere
- Sorgente luminosa: 5 Power-LED bianco Tcc 6.000K
- Su richiesta disponibile Kit di tre filtri colorati (verde, rosso e giallo)
- Diversi angoli di proiezione possibili (diverse ottiche)
- Possibilità di collegamento ad un potenziometro per il controllo della luminosità (500kOhm logaritmica positivo)
- Resistente a vibrazioni, minori costi di manutenzione rispetto ai faretto tradizionali
- Accensione immediata anche a basse temperature

**Dati tecnici**

Alimentazione:	12 ÷ 30Vdc
Assorbimento corrente:	500mA@24Vdc, 950mA@12Vdc
Corpo illuminante:	5 Power LED
Potenza:	11,3W
Temperatura di colore correlata:	6.000K
Decadimento:	L80 B50 > 40'000h
Flusso luminoso:	750lm
Grado di protezione:	IP67
Classe d'isolamento	III
Temperatura superficiale:	max. 55°C
Peso:	348g
Temperatura di utilizzo:	da -30°C a +45°C



**Struttura SpotLED**

1. Corpo faretto
2. Ottica
3. Staffa
4. Power-LED
5. Vetro di protezione

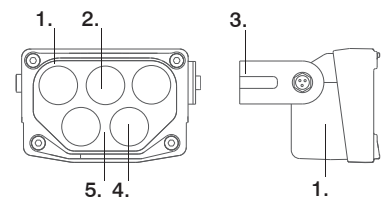

Corpo faretto con alette di raffreddamento per una migliore dissipazione del calore

Staffa di fissaggio orientabile in acciaio inossidabile verniciata a polvere, (con vite d'arresto)

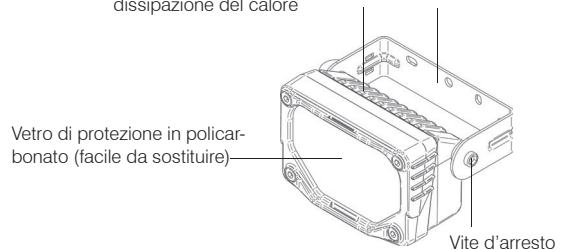

**Dimensioni**

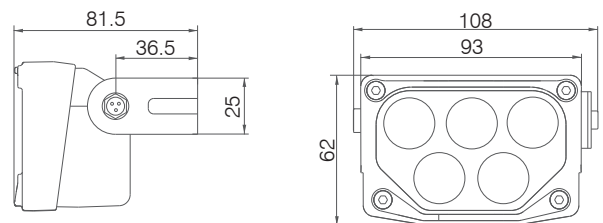

**Schema di alimentazione**

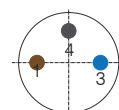

- 1 = Marrone (filo 1) + 24Vdc
- 3 = Blu (filo 3): alimentazione opzionale „regolazione intensità luminosa“
- 4 = Nero (filo 4) - 24Vdc

AlphaLUXX  
Proiettori a LED made in GIFAS



**MADE  
IN  
GERMANY**



## Caratteristiche base

- Robusta scatola in alluminio pressofuso resistente alla corrosione (lega: 230D)
- Rivestimento in PTFE antisporcio approvato per l'industria alimentare
- Schermo monostrato in vetro con spessore 5mm o policarbonato IK10
- Guarnizione perimetrale a U
- Pellicola termoconduttiva per una perfetta dissipazione del calore
- Ridotto sviluppo di calore grazie alla più moderna tecnologia LED
- Elemento di compensazione della pressione anti condensa

- Pieno flusso luminoso subito a disposizione dopo l'accensione
- Basso consumo energetico con elevato rendimento luminoso
- Nessuna manutenzione
- Ampia gamma di temperature operative (fino a 60°C)
- Nessuna emissione di UV/IR
- Non sensibile alle vibrazioni
- A richiesta disponibile la versione con luminosità regolabile tramite alimentatore pilotabile con sistema 0-10V

## PROGETTATO, SVILUPPATO e PRODOTTO da GIFAS

- **Elevata efficienza luminosa**
- **Rivoluzionario rivestimento in PTFE**
- **Estrema versatilità in termini di struttura, colore, potenza**
- **Costruzione con componenti di qualità**

La nuova generazione di proiettori 100% Made in Germany AlphaLUXX è caratterizzata da un design moderno e funzionale e da prestazioni TOP che ne garantiscono un'enorme duttilità d'impiego.

Il rivestimento antiaderente PTFE antisporcio e antipolvere e il corpo in alluminio pressofuso con alettature a spirale garantiscono un perfetto funzionamento anche a temperature fino a 60°C; la membrana speciale per la compensazione della pressione evita la formazione di condensa all'interno del faro anche in presenza di rilevanti escursioni termiche e gli schermi,

I fari Made in Germany della serie AlphaLUXX con schermo in policarbonato sono certificati dal TÜV Rheinland con grado di resistenza all'impatto **IK10**, ovvero il massimo previsto dalle norme IEC 62262:2002 e IEC 60068-2-75:1997 in riferimento agli impatti meccanici esterni sulle strutture di contenimento per equipaggiamenti elettrici.

Il grado di resistenza fornito all'impatto IK10 garantisce resistenza per urti fino a 20 joules, ovvero una **massa di 5Kg** lasciata cadere sulla superficie **da un'altezza di 400mm**

## Componenti

- 1 Telaio in alluminio pressofuso
- 2 Guarnizione a U in silicone
- 3 Schermo frontale (Vetro o Policarbonato)
- 4 Scheda elettronica dei LED
- 5 Pellicola termoconduttiva
- 6 Scatola in alluminio pressofuso
- 7 Elemento di compensazione della pressione
- 8 Pressacavo
- 9 Staffa di montaggio
- 10 Alimentatore
- 11 Staffa alimentatore

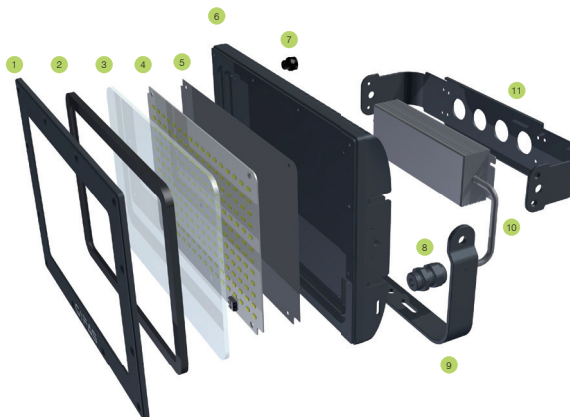

AlphaLUXX

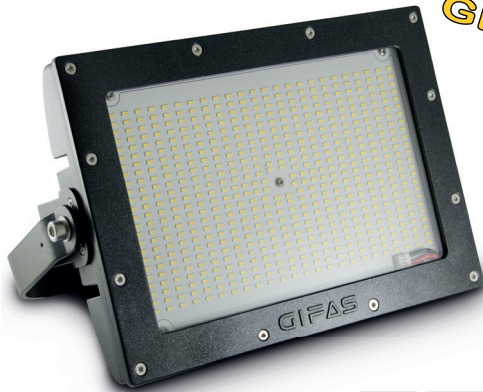

**MADE  
IN  
GERMANY**



**Dati tecnici:**

Tensione:	100÷240Vac (50-60Hz)
Sorgente luminosa:	SMD-LEDs
Potenza:	120W
Flusso luminoso:	18'636lm
Resa LED:	155lm/W
Colore della luce:	4.000K (5.000K su richiesta)
Fascio luminoso:	120°
CRI:	80
Decadimento:	L70 B50 > 50.000h
Grado di protezione:	IP65
Classe d'isolamento:	I
Temperatura di funzionamento:	-30°C fino a +50°C
Temperatura superficiale MAX:	+90°C
Materiale corpo:	Alluminio pressofuso, lega 230 D
Superficie alloggiamento LED:	Rivestimento in PTFE
Colore corpo faro:	Nero
Schermo:	Policarbonato opaco IK10 Vetro monostrato opaco 5mm
Peso:	7.0kg
Dimensioni (LxHxP):	389x252x106,5mm
Alimentazione:	1m di cavo
Certificazioni:	ENEC, CE
Rischio fotobiologico:	Categoria ESENTE secondo EN62471

AlphaLUXX Small

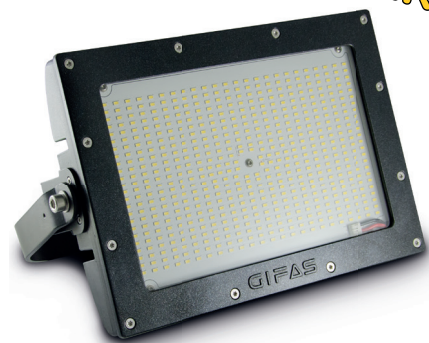

**MADE  
IN  
GERMANY**



**Dati tecnici:**

Tensione:	100÷277Vac (50-60Hz)
Sorgente luminosa:	SMD-LEDs
Potenza:	40W / 60W
Flusso luminoso:	5.200lm / 7.320lm
Resa LED:	130lm/W / 122lm/W
Colore della luce:	4.000K
Fascio luminoso:	120°
CRI:	80
Decadimento:	L70 B50 > 50.000h
Grado di protezione:	IP65
Classe d'isolamento:	I
Temperatura di funzionamento:	40W -30°C fino a +55°C 60W -30°C fino a +50°C
Temperatura superficiale MAX:	+90°C
Materiale corpo:	Alluminio pressofuso, lega 230 D
Superficie alloggiamento LED:	Rivestimento in PTFE
Colore corpo faro:	Nero
Schermo:	Policarbonato opaco IK10 Vetro monostrato opaco 5mm
Peso:	2.7kg
Dimensioni (LxHxP):	289x176x85,5mm
Alimentazione:	1m di cavo
Certificazioni:	ENEC, CE
Rischio fotobiologico:	Categoria ESENTE secondo EN62471



## Proiettore a LED 450W 230V

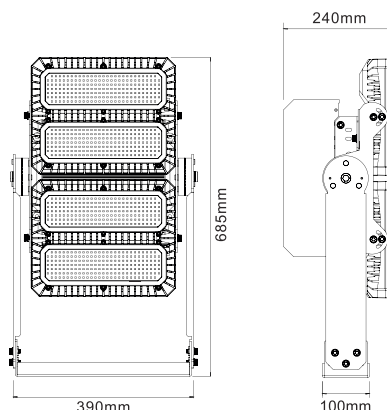

### Dati tecnici:

Tensione:	100 ÷ 240Vac 50/60Hz
Potenza LED:	420W - 450W
Luminosità:	54.800lm - 65.700lm
Efficienza luminosa:	130m/W - 146lm/W
CRI:	80
Temperatura di colore correlata:	5.700K (3.000K / 4.000K)
Corpo faro:	Alluminio Nero
Schermo:	Polycarbonato IK10
Grado di protezione:	IP66
Classe d'isolamento:	I
Temperatura di utilizzo:	-20°C fino +50°C
Peso:	8,7kg
Alimentazione:	1,5m cavo H05RN-F 3x1,5mm <sup>2</sup>
Rischio fotobiologico:	RG1 unlimited IEC TR 62778

### Schema flusso luminoso:

Potenza	Ottica	Flusso luminoso
420W	15°	54.800lm
	25°	65.700lm
	60°	65.700lm
	90°	65.700lm
450W	130x25°	65.700lm
	130°x40°	65.700lm
	130°x60°	65.700lm
	90x60°	65.700lm
	80x30°	65.700lm
	60x25°	65.700lm

## Proiettore a LED 600W 230V

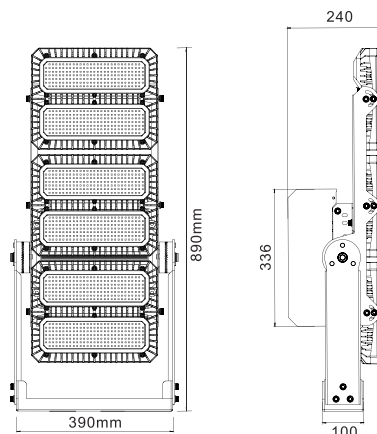
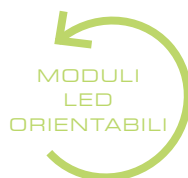

### Dati tecnici:

Tensione:	100 ÷ 240Vac 50/60Hz
Potenza LED:	630W - 650W
Luminosità:	83.400lm - 100.100lm
Efficienza luminosa:	132m/W - 154lm/W
CRI:	80
Temperatura di colore correlata:	5.700K (3.000K / 4.000K)
Corpo faro:	Alluminio Nero
Schermo:	Polycarbonato IK10
Grado di protezione:	IP66
Classe d'isolamento:	I
Temperatura di utilizzo:	-20°C fino +50°C
Peso:	24,1kg
Alimentazione:	1,5m cavo H05RN-F 3x1,5mm <sup>2</sup>
Rischio fotobiologico:	RG1 unlimited IEC TR 62778

### Schema flusso luminoso:

Potenza	Ottica	Flusso luminoso
630W	15°	83.400lm
	25°	100.100lm
	60°	100.100lm
	90°	100.100lm
650W	130x25°	100.100lm
	130°x40°	100.100lm
	130°x60°	100.100lm
	90x60°	100.100lm
	80x30°	100.100lm
	60x25°	100.100lm

**Proiettore a LED 900W 230V**

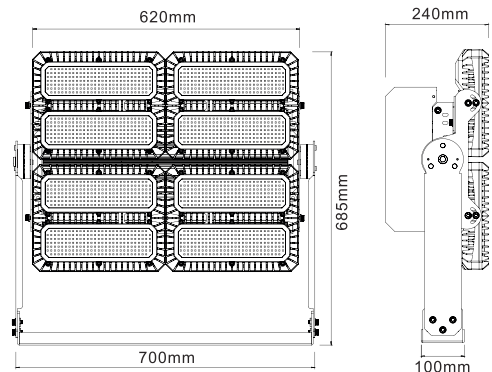
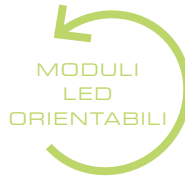

**Dati tecnici:**

Tensione:	100 ÷ 240Vac 50/60Hz
Potenza LED:	850W - 900W
Luminosità:	111.000lm - 134.000lm
Efficienza luminosa:	131m/W - 149lm/W
CRI:	80
Temperatura di colore correlata:	5.700K (3.000K / 4.000K)
Corpo faro:	Alluminio Nero
Schermo:	Polycarbonato IK10
Grado di protezione:	IP66
Classe d'isolamento:	I
Temperatura di utilizzo:	-20°C fino +50°C
Peso:	33,3kg
Alimentazione:	1,5m cavo H05RN-F 3x1,5mm²
Rischio fotobiologico:	RG1 unlimited IEC TR 62778

**Schema flusso luminoso:**

Potenza	Optica	Flusso luminoso
850W	15°	111.000lm
	25°	134.000lm
	60°	134.000lm
	90°	134.000lm
900W	130x25°	134.000lm
	130°x40°	134.000lm
	130°x60°	134.000lm
	90x60°	134.000lm
	80x30°	134.000lm
	60x25°	134.000lm

**Proiettore a LED 1350W 230V**

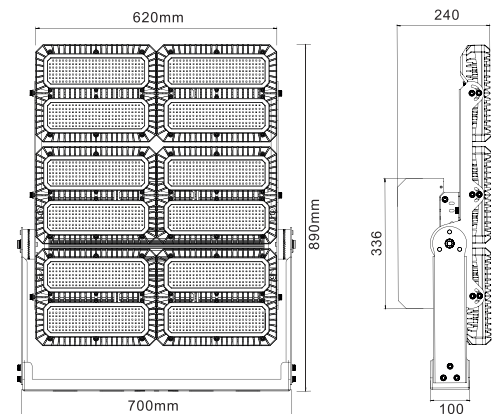
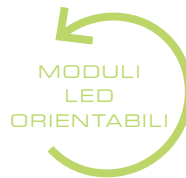
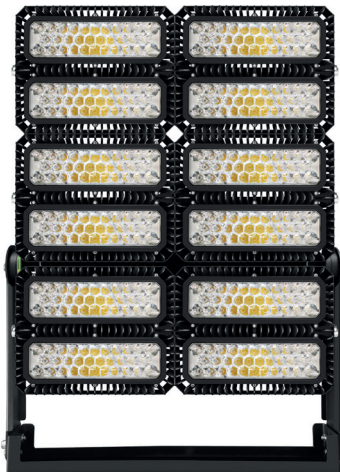

**Dati tecnici:**

Tensione:	100 ÷ 240Vac 50/60Hz
Potenza LED:	1290W - 1350W
Luminosità:	166.000lm - 200.000lm
Efficienza luminosa:	129m/W - 148lm/W
CRI:	80
Temperatura di colore correlata:	5.700K (3.000K / 4.000K)Corpo
faro:	Alluminio Nero
Schermo:	Polycarbonato IK10
Grado di protezione:	IP66
Classe d'isolamento:	I
Temperatura di utilizzo:	-20°C fino +50°C
Peso:	42,8kg
Alimentazione:	1,5m cavo H05RN-F 3x1,5mm²
Rischio fotobiologico:	RG1 unlimited IEC TR 62778

**Schema flusso luminoso:**

Potenza	Optica	Flusso luminoso
1290W	15°	166.000lm
	25°	200.000lm
	60°	200.000lm
	90°	200.000lm
1350W	130x25°	200.000lm
	130°x40°	200.000lm
	130°x60°	200.000lm
	90x60°	200.000lm
	80x30°	200.000lm
	60x25°	200.000lm

## DeltaLUXX 2

Il nuovo proiettore industriale a LED  
PROGETTATO, SVILUPPATO e PRODOTTO da GIFAS



La nuova generazione di proiettori Made in Germany DeltaLUXX è caratterizzata da un design moderno e funzionale e da prestazioni TOP che ne garantiscono un'enorme duttilità d'impiego.

A garanzia di un'aspettativa di vita di almeno 80'000 ore la nuova serie DeltaLUXX ha come punti di forza il meglio del meglio dell'attuale tecnologia LED e accorgimenti tecnici specifici che consentono un'adeguata dissipazione del calore anche in ambienti soggetti all'accumulo di polveri e residui, ovvero la stragrande maggioranza degli scenari operativi industriali.

I proiettori DeltaLUXX hanno anche altri assi nella manica, oltre a una lunga parabola di utilizzo la grande efficienza luminosa consente distribuzione della luce omogenea anche in zone di difficile illuminazione o in caso di punti luce posti ad altezze elevate fino a 23m.

Il rivestimento antiaderente PTFE antisporco e antipolvere e il corpo in alluminio pressofuso con alettature a spirale garantiscono un perfetto funzionamento anche a temperature fino a 60°C; la membrana speciale per la compensazione della pressione evita la formazione di condensa all'interno del faro anche in presenza di rilevanti escursioni termiche e gli schermi, in spesso vetro di sicurezza o policarbonato completano il quadro rendendo i proiettori DeltaLUXX la scelta giusta anche per le più esigenti realtà industriali.



**MADE  
IN  
GERMANY**

- ✓ Utilizzabili in ambienti con altezza fino a 23m
- ✓ Design moderno e accattivante
- ✓ Installabili in ambienti con temperature fino a 60°C
- ✓ Redazione di studi illuminotecnici e piani di ammortamento personalizzati

### Dimensioni

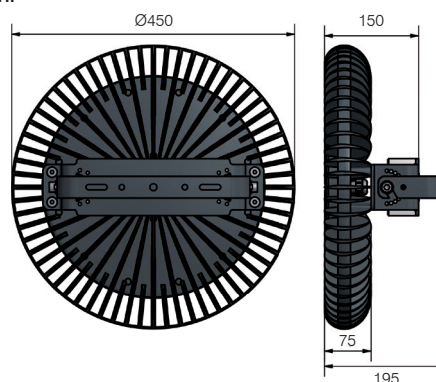

### Componenti:

- 1 Cornice in alluminio pressofuso
- 2 Guarnizione a U in silicone
- 3 Schermo in policarbonato o vetro
- 4 Corpo illuminante a LED
- 5 Pellicola termoconduttiva
- 6 Corpo in alluminio pressofuso
- 7 Pressacavo con funzione di compesazione della pressione
- 8 Alimentatore
- 9 Staffa alimentatore
- 10 Staffa di fissaggio

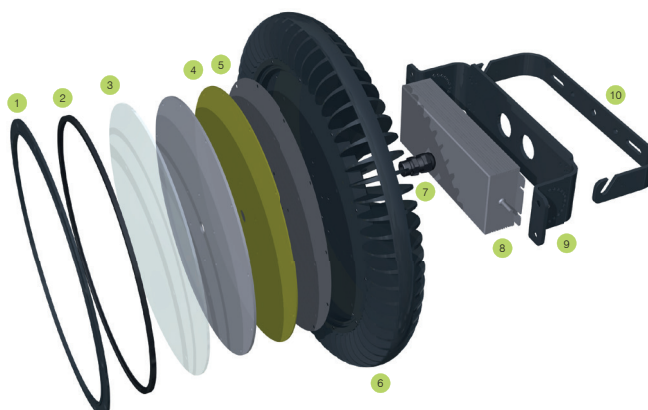

**Dati tecnici:**

Tensione	100÷277Vac (50/60Hz)
Sorgente luminosa	SMD-LEDs
Potenza	95W - 140W - 183W - 225W - 270W
Efficienza sistema	173lm/W - 160lm/W - 154lm/W 147lm/W - 144lm/W
Temperatura di colore correlata	5.000K
CRI	80
Angolo del fascio luminoso	Senza ottica apertura 120°
Decadimento	L70 B50 > 50.000h
Grado di protezione	IP65
Classe di isolamento	I
Temperatura di utilizzo	95W da -30°C a +65°C 140W da -30°C a +60°C 183W da -30°C a +55°C 225W da -30°C a +50°C 270W da -30°C a +45°C
Temperatura max. superficiale	+90°C
Materiale scocca	Alluminio pressofuso
Superficie scocca	Rivestimento PTFE (approvato per industria alimentare)
Colore scocca	Nero
Schermo	Vetro 3mm Policarbonato 3mm IK08
Peso	ca 9,5kg
Dimensioni (ØxH)	450x195mm
Alimentazione:	1m di cavo
Certificazioni	CE, ENEC

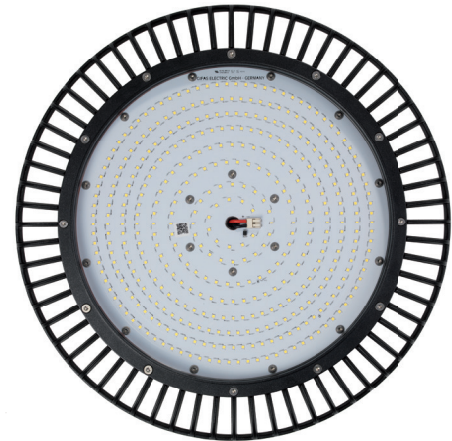

**Curva fotometrica**

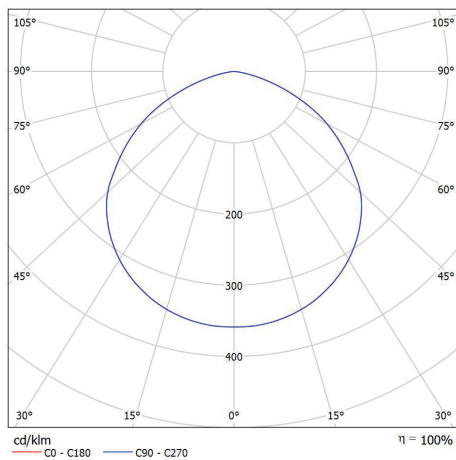

## FlutLED24N Proiettore a LED 24W



## FlutLED120N Proiettore a LED 120W



Risparmio  
Energetico



**FlutLED2** La nuova serie di proiettori a LED adatti a tutte le zone che richiedono un'illuminazione uniforme. Il robusto corpo in alluminio pressofuso e la staffa di montaggio permettono molteplici possibilità d'impiego. Il dissipatore di calore in alluminio di alta qualità, ed un trattamento della superficie con resistente verniciatura a polvere, rendono questi apparecchi molto robusti ed affidabili. I FlutLED2 sono dotati di una staffa di montaggio da parete, soffitto o a pavimento.

### FlutLED2N (24W)

Tensione:	100 ÷ 240Vac 50/60Hz
Potenza LED:	24W
Flusso luminoso:	3'220lm
Efficienza luminosa:	ca 135lm/W
CRI:	80
Decadimento:	L70 B50: 135.000h L80 B50: 85.000h L90 B50: 41.000h

Mantenimento flusso luminoso:	LM79, LM80, TM21
Resistenza all'accensione:	> 100'000 volte
Temperatura di colore correlata:	4.000K
Corpo faro:	Alluminio IK08
Colore:	Nero
Schermo:	Vetro opaco
Grado di protezione:	IP66
Classe d'isolamento:	I
Temperatura di utilizzo:	-20°C fino +50°C
Dimensioni (LxHxP):	220x170x45 mm
Peso:	2.4kg
Alimentazione:	1.4m di cavo 3x1mm <sup>2</sup>
Rischio fotobiologico:	Categoria ESENTE secondo EN62471

### FlutLED2N (100W)

Tensione:	100 ÷ 240Vac 50/60Hz
Potenza LED:	100W
Flusso luminoso:	13.248lm
Efficienza luminosa:	135lm/W
CRI:	80
Decadimento:	L70 B50: 135.000h L80 B50: 85.000h L90 B50: 41.000h

Mantenimento flusso luminoso:	LM79, LM80, TM21
Resistenza all'accensione:	> 100'000 volte
Temperatura di colore correlata:	4.000K
Corpo faro:	Alluminio IK08
Colore:	Nero
Schermo:	Vetro opaco
Grado di protezione:	IP66
Classe d'isolamento:	I
Temperatura di utilizzo:	-20°C fino +50°C
Dimensioni (LxHxP):	400x340x90mm
Peso:	7.5kg
Alimentazione:	1.4m di cavo 3x1mm <sup>2</sup>
Rischio fotobiologico:	Categoria ESENTE secondo EN62471





**FlutLED150N**  
Proiettore a LED 150W



CE

**FlutLED2N (150W)**

Tensione:	100 ÷ 240Vac 50/60Hz
Potenza LED:	150W
Flusso luminoso:	20.700lm
Efficienza luminosa:	135lm/W
CRI:	80
Decadimento:	L70 B50: 135.000h L80 B50: 85.000h L90 B50: 41.000h LM79, LM80, TM21
Mantenimento flusso luminoso:	> 100'000 volte
Resistenza all'accensione:	4.000K
Temperatura di colore correlata:	Alluminio IK08
Corpo faro:	Nero
Colore:	Vetro opaco
Schermo:	IP66
Grado di protezione:	I
Classe d'isolamento:	-20°C fino +50°C
Temperatura di utilizzo:	400x340x90mm
Dimensioni (LxHxP):	7,5 kg
Peso:	1.4m di cavo 3x1mm <sup>2</sup>
Alimentazione:	Categoria ESENTE
Rischio fotobiologico:	secondo EN62471



## I-LED

Faretto a LED a batteria con base magnetica



### Descrizione:

- Lampada portatile da lavoro per uso professionale
- Tecnologia di illuminazione a LED: COB (frontale) / SMD (torcia)
- Inclinazione: 180°
- Luce frontale per l'illuminazione di profondità e torcia sulla testa della lampada
- 4 magneti sulla base e 2 magneti sull'impugnatura per il fissaggio su superfici ferromagnetiche
- Indicatore di carica a 5 LED
- Corpo lampada in PC, TPE, ABS resistente agli urti
- Impugnatura ergonomica
- Gancio in nylon rotabile su 360° in testa e gancio in nylon sulla base
- Ricarica: porta USB tipo C, 1m cavo USB e adattatore di rete 230Vac

### Dati Tecnici:

Batteria:	3.7V - 2600mAh - 9.62Wh al litio
LED:	5W COB LED (fronte) 1,5W SMD LED (torcia)
CRI	70+
Flusso luminoso selezionabile:	100 ÷ 600lm (fronte) 100lm (torcia)
Autonomia:	1,5 ÷ 10h (fronte) - 8h (torcia)
Tempo di ricarica:	4h
Resistenza agli urti	IK08
Grado di protezione:	IP65
Classe d'isolamento:	III
Dimensioni:	213x57x36mm
Peso:	275g
Temperatura di utilizzo:	da -10°C a +40°C

### Dimensioni:

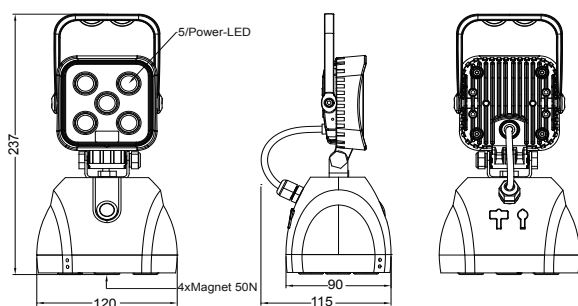

## PLZ15BAT

Faretto LED 15W a batteria ricaricabile



### Descrizione:

Con i suoi 300 lumen la KOPFLED è l'alleato ideale per tutte le situazioni. E' leggera ed equipaggiata con la più recente tecnologia LED. Si può facilmente variare il fascio luminoso, passando da un fascio diffuso ad un fascio concentrato ruotando semplicemente la testa. La testa della lampada LED è regolabile di 90°.

- Variazione del flusso luminoso
- Regolazione 90°
- Funzione dimmer
- Vano batteria ottimizzato per la riduzione del peso
- Estremamente luminosa
- Resistente agli spruzzi d'acqua
- Completa di custodia in nylon
- Alta resa cromatica grazie alla lente ottica
- Resistente agli urti e alle vibrazioni

### Dati tecnici

Batterie:	1x Batteria Li-Ion 5,2Wh ricaricabile
Autonomia:	6h
Corpo illuminante:	1x LED ad altissima efficienza
Flusso luminoso:	300 lumen
Grado di protezione:	IP54
Dimensioni:	lunghezza regolabile
Peso:	165g (batteria incluse)



**WorkLED22**

Lampada portatile a batteria ricaricabile



**Descrizione:**

**Faretto a LED compatto e potente, con batterie al Li-Ion.**

- Materiale corpo: Plastica gommata antiurto
- Materiale testa: Alluminio nero
- Modalità di utilizzo: 100 %, 60 %, SOS (lampeggio)
- Base: N° 4 magneti da 50N, presa USB
- Impugnatura: A sospensione girevole 180°
- Caricabatteria: 230Vac 50-60 Hz IP20
- Led stato di carica: 12 Vdc con spina per accendisigari
- Verde > 65 %
- Giallo 25 - 65 %
- Rosso 10 - 25 %
- Rosso lampeggiante <10 %

**Dati tecnici:**

- Potenza LED : 5 x 3 W
- Flusso luminoso : 900lm
- Batteria / Tensione: Li-Ion 4.400mAh / 7.4 VDC
- Autonomia: Modalità 100% 4 h
- Modalità 50% 8 h
- Tempo di ricarica: 7 h
- Indicatore di carica LED VERDE = 100%
- Ottica: Flood 90°
- Grado di protezione: IP65
- Peso: 850g
- Dimensioni (L x H x P): 231 x 115 x 100 mm
- Temperatura di utilizzo: -20 °C a +45 °C (Ricarica +10 °C fino +30 °C)



**KOPFLEDR**

Lampada da elmetto a LED ricaricabile



**Descrizione:**

- Faretto portatile ricaricabile 15W a LED con batterie agli Ioni di Litio
- Autonomia fino a 6 ore
- Corpo in alluminio con bordo paracolpi in gomma
- Schermo in policarbonato antiurto
- Cavalletto orientabile in acciaio con piedini in gomma
- Alta efficienza con flusso luminoso fino a 1200lumen
- Paragonabile a un faro alogeno tradizionale da 250W
- Luminosità dimmerabile al 50% e al 100%
- In grado di sopportare il peso di un veicolo fino a 1,8t
- Protezione da scarica profonda con indicatore di stato di carica
- Piccolo e maneggevole con solo 1.100g di peso
- Completo di caricatore 230V e cavetto di ricarica per accendisigari
- Fornito con cavalletto, due batterie e gancio di fissaggio

**Dati tecnici:**

- Alimentazione: 4 x 18650 Li-Ion - 7.4V 4.000mAh 29.6Wh
- Tempo di ricarica: 6h
- Autonomia: 6h (50%), 2h (100%)
- LED: 15W COB LED
- Flusso luminoso: 600lm (50%), 1200 (100%)
- Temp. di colore correlata: 5.500K
- Grado di protezione: IP44
- Resistenza all'impatto: IK10
- Temperatura di utilizzo: da -20°C a +60°C
- Dimensioni: Diam. 19.5mm spessore 5.5mm
- Peso: 1.100g (incluso cavalletto)
- Compatibilità elettromagnetica: EN 55015: 2013 + A1: 2015
- secondo le direttive: EN 61000-3-2: 2014, EN 61000-3-3:2013
- EN 61547: 2009



Saremo lieti di incontrarVi !

Scoprite novità e soluzioni particolari sul nostro sito:

[www.gifas.it](http://www.gifas.it)



**GIFAS**  
ELECTRIC

GIFAS Electric Srl  
Via dei Filaracci, 45  
55054 Massarosa (LU)

Tel. +39 0584 978211  
Fax +39 0584 939924  
[www.gifas.it](http://www.gifas.it)  
[sales@gifas.it](mailto:sales@gifas.it)